

# NOTICE D'INSTALLATION

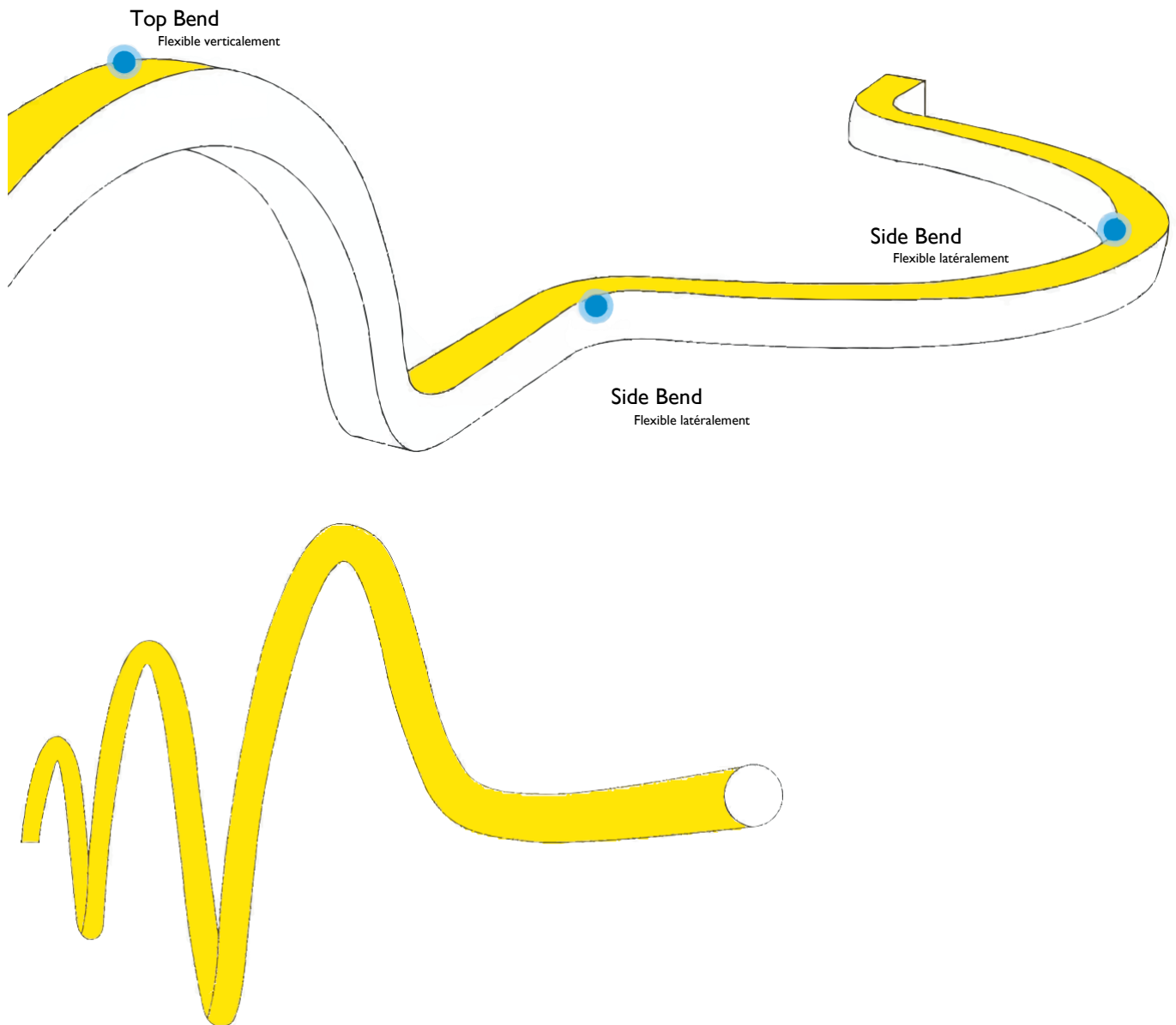

## Préparation

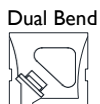
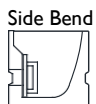
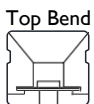

LED NEO



Tools		

# NOTICE D'UTILISATION

## NEO

### Note

Le NEO LED ATEA est un module LED flexible encapsulé, conçu pour des applications d'éclairage architectural et décoratif, notamment en environnements contraints (intérieur, extérieur, zones humides, etc.).

Ce produit est constitué de composants électroniques montés sur un circuit imprimé flexible (PCB), encapsulés dans une gaine silicone, PVC, PU, ... suivant les utilisations et assurant protection mécanique et étanchéité.

Le produit doit être installé dans des conditions conformes aux exigences normatives et aux spécificités de l'application.

Il est impératif de protéger les composants électroniques contre :

- les contraintes mécaniques
- les agents chimiques
- les décharges électrostatiques (ESD)

Veuillez prendre le temps de lire ce manuel d'utilisation avant d'utiliser le produit. Il contient des informations importantes concernant l'installation et le fonctionnement.

### Garantie

- Blanc / CCT : 5 ans – 60 000 h (3 ans selon modèles)
- RGB / RGBW / Pool / Sauna : 3 ans – 36 000 h
- Pixel (SPI / DMX) : 2 ans – 20 000 h

La garantie ne couvre pas les dommages causés au produit par des méthodes d'utilisation ou un fonctionnement incorrect non spécifiés dans le manuel d'utilisation.

### Consignes de sécurité & avertissements

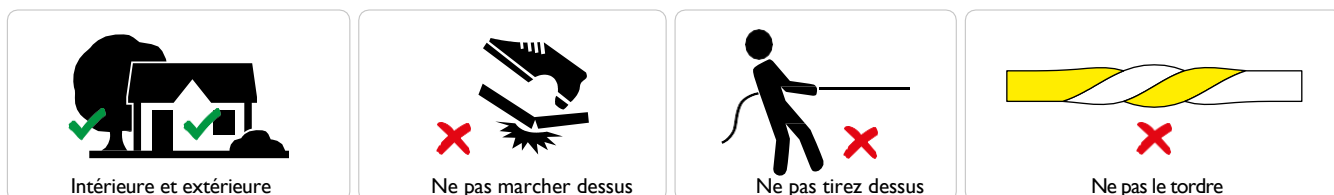

(1) Le produit doit être stocké dans un environnement sec et propre à une température de  $-20^{\circ}\text{C}$  à  $+60^{\circ}\text{C}$ . La température requise pour l'environnement de travail est de  $-20^{\circ}\text{C}$  à  $+45^{\circ}\text{C}$ .

(2) Seul un personnel qualifié est habilité à installer, démonter et réparer le produit.

(3) Ne pas modifier ou endommager le PCB ou les autres composants du produit.

(4) Ne pas rayer, tordre ou plier excessivement le produit lors de l'installation, car cela pourrait le rendre irréparable.

(5) Nettoyez la surface extérieure du produit avec de l'eau et de l'alcool méthylique (méthanol).

(6) Ne pas alimenter le produit sur une longueur au-delà de la longueur maximale de fonctionnement indiquée sur la fiche technique, sous peine de surcharge ou de luminosité inégale.

(7) Pour protéger vos yeux, ne fixez pas le produit pendant une période prolongée lorsqu'il est éclairé.

(8) Les schémas de courbure et de torsion possibles sont présentés ci-dessous, un pliage excessif ou une torsion excessive peut casser le produit.

#### Dual-Bend

Flexible dans les 2 sens

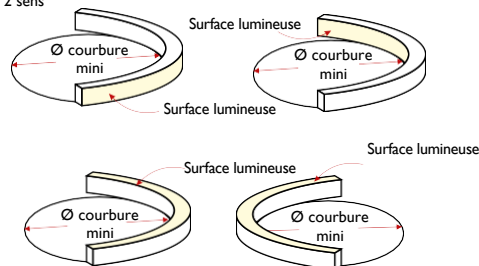

Peut-être courbé verticalement



Peut-être courbé latéralement

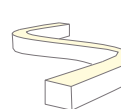

#### Top-Bend

Flexible verticalement

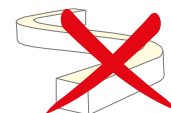
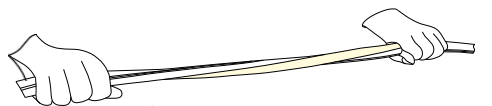
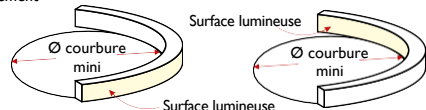

Ne peut pas être courbé latéralement

#### Side-Bend

Flexible latéralement

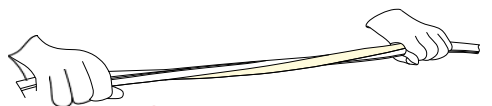
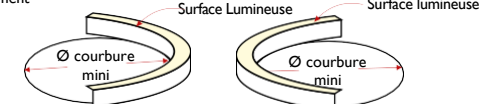

Ne peut pas être courbé latéralement

# NOTICE D'UTILISATION

## NEO

### Sorties de câble

(1) Option 1: Endcap scellés par collage (aucun équipement requis).

IP65 Endcap collés – Sortie dans l'axe

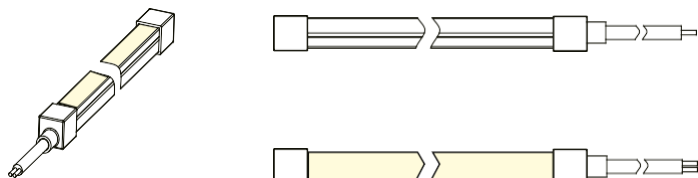

IP65 Endcap collés – Sortie par dessous

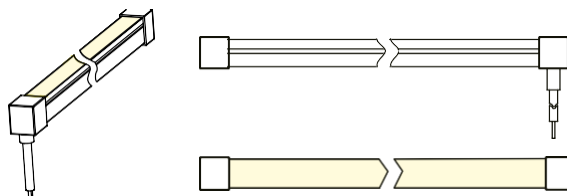

IP65 Endcap collés – Sortie côté droit

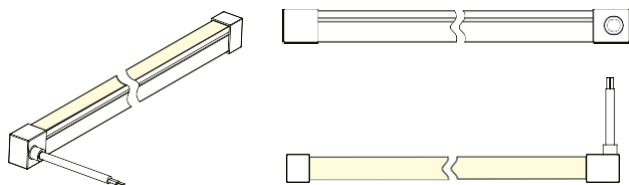

IP65 Endcap collés – Sortie côté gauche

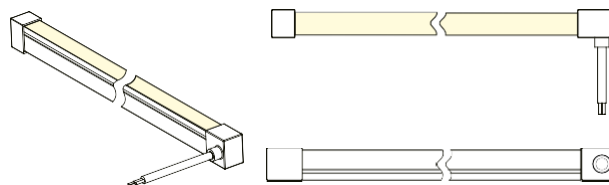

(2) Option 2: Endcap scellés par un procédé de moulage sous pression (un équipement spécifique est nécessaire).

IP67 Endcap Sans zone d'ombre – Sortie dans l'axe

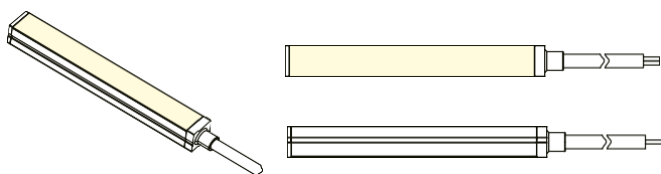

IP67 Endcap Sans zone d'ombre – Sortie par dessous

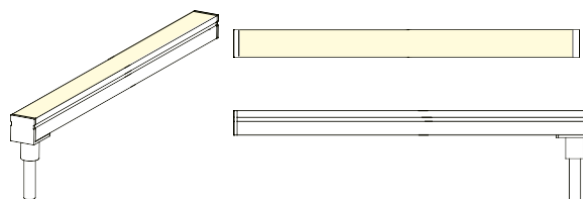

IP67 Endcap Sans zone d'ombre – Sortie côté droit

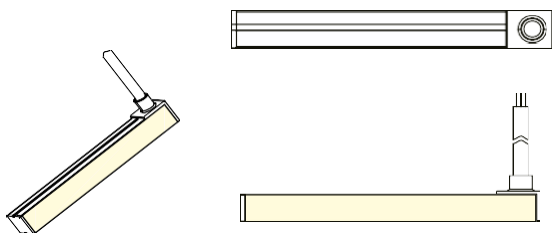

IP67 Endcap Sans zone d'ombre – Sortie côté gauche

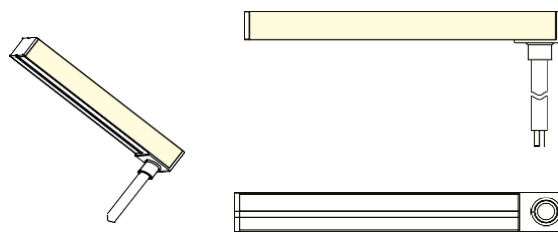

# NOTICE D'UTILISATION

## NEO

### Câblage

 Coupez le courant avant de procéder au câblage !

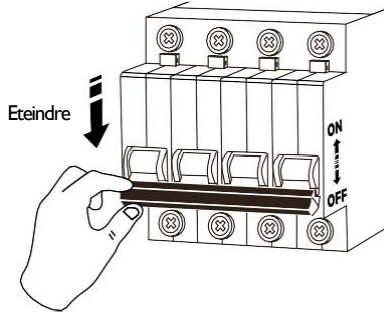

- (1) N'installez pas le produit lorsque l'alimentation est branchée. Avant la mise sous tension, assurez-vous que le câblage est correct.
- (2) Le produit possède une conductivité unidirectionnelle. Il doit être soumis à des tests de mise sous tension et d'éclairage afin de garantir la bonne connexion des pôles positif et négatif.
- (3) Le produit nécessite une alimentation isolée et une ondulation  $\leq 5\%$ . N'utilisez pas de circuit RC (réduction de tension par résistance-condensateur) ni d'alimentation non isolée.
- (4) En pratique, il est recommandé de conserver une marge de 20 % sur l'alimentation (il est conseillé d'utiliser  $\leq 80\%$  de la puissance) afin de garantir une tension suffisante pour le fonctionnement du produit.

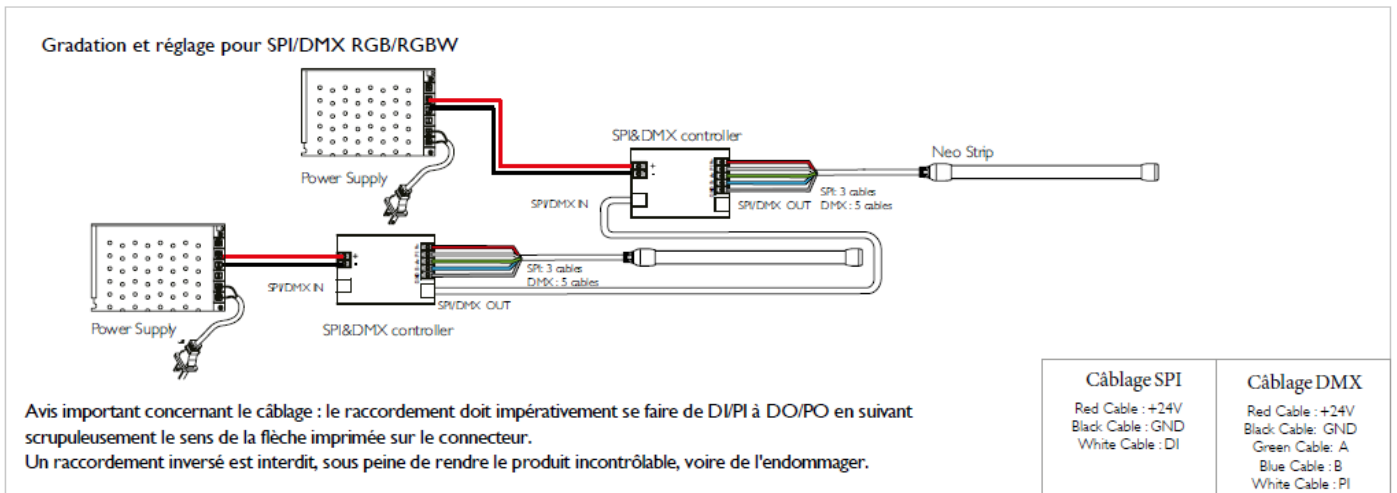
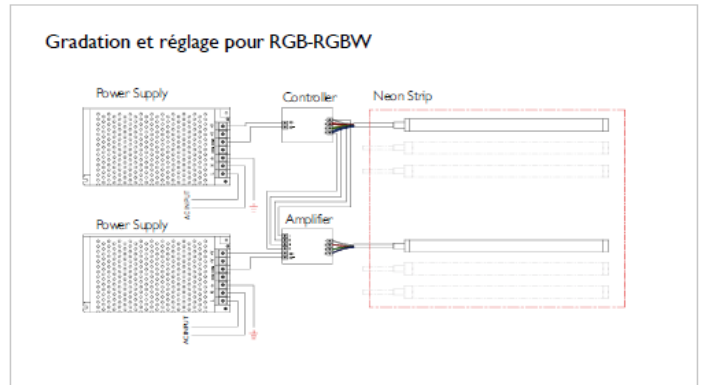
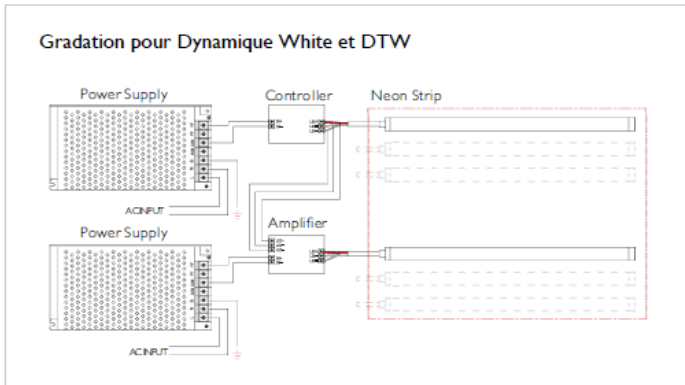
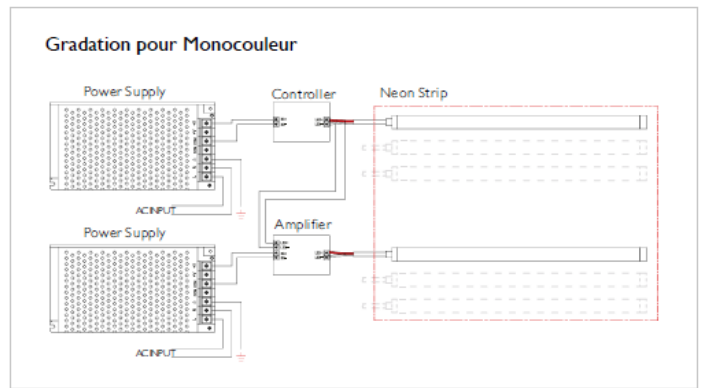
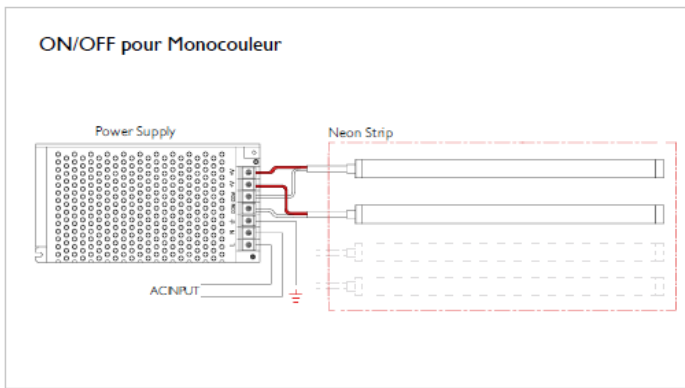

# NOTICE D'UTILISATION

## NEO

Calcul

### GUIDE SUR LE CALCUL DE LA CHUTE DE TENSION

Choisissez toujours la valeur la plus proche pour les calculs suivants.  
 (1re étape : calculer la puissance/le courant de charge maximal ; 2e étape : mesurer la distance entre l'alimentation et la charge ; 3e étape : sélectionner la section de câble recommandée.)

12V Chute de tension et longueur de câble (chute de 3 % ou 11,64 V)												
Charge Câble	20W 1.66A	30W 2.5A	40W 3.3A	50W 4.2A	60W 5A	70W 5.8A	80W 6.7A	90W 7.5A	100W 8.3A	150W 12.5A	200W 16.6A	300W 25A
20AWG	2.7m [9ft.]	1.8m [6ft.]	1.5m [5ft.]	1.2m [4ft.]	0.9m [3ft.]	0.6m [2ft.]	Don't Use	Don't Use	Don't Use	Don't Use	Don't Use	Don't Use
18AWG	5.2m [17ft.]	3.4m [11ft.]	2.4m [8ft.]	1.8m [6ft.]	1.5m [5ft.]	1.2m [4ft.]	1m [3.4ft.]	0.9m [3ft.]	0.8m [2.7ft.]	0.5m [1.8ft.]	0.4m [1.3ft.]	Don't Use
16AWG	8.2m [27ft.]	5.5m [18ft.]	4m [13ft.]	3.1m [10ft.]	2.7m [9ft.]	1.9m [6.2ft.]	1.6m [5.4ft.]	1.5m [4.8ft.]	1.4m [4.5ft.]	0.9m [2.9ft.]	0.6m [2.1ft.]	0.4m [1.4ft.]
14AWG	13.1m [43ft.]	8.8m [29ft.]	6.4m [21ft.]	5.2m [17ft.]	4.3m [14ft.]	3m [9.8ft.]	2.6m [8.5ft.]	2.3m [7.7ft.]	2.1m [7ft.]	1.4m [4.6ft.]	1m [3.4ft.]	0.7m [2.3ft.]
12AWG	20.7m [68ft.]	13.7m [45ft.]	10.4m [34ft.]	8.2m [27ft.]	6.7m [22ft.]	4.9m [16ft.]	4.1m [13.5ft.]	3.7m [12ft.]	3.4m [11ft.]	2.3m [7.4ft.]	1.7m [5.5ft.]	1.1m [3.6ft.]
10AWG	30.2m [99ft.]	20.1m [66ft.]	14.9m [49ft.]	11.9m [39ft.]	10.1m [33ft.]	7.6m [25ft.]	7.5m [24.5ft.]	5.9m [19.5ft.]	5.5m [18ft.]	3.5m [11.6ft.]	2.6m [8.6ft.]	1.8m [6ft.]

24V Chute de tension et longueur de câble (chute de 3 % ou 23,28 V)												
Charge Câble	20W 0.83A	30W 1.3A	40W 1.7A	50W 2.1A	60W 2.5A 1st. step	70W 2.9A	80W 3.3A	90W 3.75A	100W 4.2A	150W 6.25A	200W 8.33A	300W 12.5A
20AWG	13.1m [43ft.]	8.2m [27ft.]	6.4m [21ft.]	5.2m [17ft.]	4.3m [14ft.]	3.7m [12ft.]	3.1m [10ft.]	2.7m [9ft.]	2.4m [8ft.]	1.2m [4ft.]	Don't Use	Don't Use
18AWG	20.7m [68ft.]	13.7m [45ft.]	10.1m [33ft.]	8.2m [27ft.]	6.7m [22ft.]	5.8m [19ft.]	5.2m [17ft.]	4.6m [15ft.]	4.3m [14ft.]	2.1m [7ft.]	1.5m [5ft.]	1m [3.5ft.]
16AWG 3rd. step	33.2m [109ft.]	21.9m [72ft.]	16.5m [54ft.]	13.1m [43ft.]	11m [36ft.] 2nd. step	9.4m [31ft.]	8.2m [27ft.]	7.3m [24ft.]	6.7m [22ft.]	3.4m [11ft.]	2.7m [9ft.]	1.73m [5.7ft.]
14AWG	53m [174ft.]	35.1m [115ft.]	26.2m [86ft.]	21m [69ft.]	17.4m [57ft.]	14.9m [49ft.]	13.1m [43ft.]	11.9m [39ft.]	11m [36ft.]	5.8m [19ft.]	4.3m [14ft.]	2.7m [9ft.]
12AWG	82.9m [272ft.]	55.2m [181ft.]	41.1m [135ft.]	32.9m [108ft.]	27.4m [90ft.]	23.5m [77ft.]	20.7m [68ft.]	18.6m [61ft.]	17.1m [56ft.]	9.1m [30ft.]	6.7m [22ft.]	4.6m [15ft.]
10AWG	121m [397ft.]	80.2m [263ft.]	60m [197ft.]	48.2m [158ft.]	39.9m [131ft.]	36.9m [121ft.]	29.9m [98ft.]	29.6m [97ft.]	25m [82ft.]	13.7m [45ft.]	13.7m [35ft.]	6.9m [22.7ft.]

48V Chute de tension et longueur de câble (chute de 1 % ou 47,5 V)												
Charge Câble	20W 1.66A	30W 2.5A	40W 3.3A	50W 4.2A	60W 5A	70W 5.8A	80W 6.7A	90W 7.5A	100W 8.3A	150W 12.5A	200W 16.6A	300W 25A
20AWG	17.2m [56.4ft.]	11.4m [37.4ft.]	8.7m [28.5ft.]	6.9m [22.6ft.]	5.7m [18.7ft.]	4.9m [16.1ft.]	4.3m [14.1ft.]	3.8m [12.5ft.]	3.4m [11.2ft.]	2.3m [7.5ft.]	Don't Use	Don't Use
18AWG	27.2m [89.2ft.]	18.2m [59.7ft.]	13.8m [45.3ft.]	10.9m [35.8ft.]	9.2m [30.2ft.]	7.8m [25.6ft.]	6.8m [22.3ft.]	6.1m [20ft.]	5.5m [18ft.]	3.6m [11.8ft.]	2.7m [8.9ft.]	Don't Use
16AWG	43.2m [141.7ft.]	29.1m [95.5ft.]	21.9m [71.9ft.]	17.5m [57.4ft.]	14.6m [47.9ft.]	12.5m [41ft.]	10.9m [35.8ft.]	9.7m [31.8ft.]	8.8m [28.9ft.]	5.8m [19ft.]	4.4m [14.4ft.]	Don't Use
14AWG	68.6m [225.1ft.]	46.2m [151.6ft.]	34.8m [114.2ft.]	27.8m [91.2ft.]	23.1m [75.8ft.]	19.8m [65ft.]	17.3m [56.8ft.]	15.4m [50.5ft.]	13.9m [45.6ft.]	9.3m [30.5ft.]	6.9m [22.6ft.]	4.6m [15.1ft.]
12AWG	109.2m [358.3ft.]	73.4m [240.8ft.]	55.4m [181.8ft.]	44.2m [145ft.]	36.7m [120.4ft.]	31.4m [103ft.]	27.5m [90.2ft.]	24.4m [80.1ft.]	22.1m [72.5ft.]	14.7m [48.2ft.]	10.9m [35.8ft.]	7.4m [24.3ft.]
10AWG	173.6m [569.6ft.]	116.6m [382.5ft.]	87.8m [288.1ft.]	70.2m [230.3ft.]	58.4m [191.6ft.]	50.2m [164.7ft.]	43.8m [143.7ft.]	38.8m [127.3ft.]	35.2m [115.5ft.]	23.3m [76.4ft.]	17.5m [57.4ft.]	11.7m [38.4ft.]

# NOTICE D'UTILISATION

## NEO

### Installation

- (1) Lors de l'installation dans des environnements sujets à d'importantes variations de température, il est essentiel de tenir compte de la dilatation thermique. En fonction des caractéristiques du matériau, le produit subira une dilatation thermique due aux variations de température.
- (2) Utilisez de préférence des outils en matériau souple et élastique pour l'installation ou le démontage, car le fait de tirer ou de traîner le produit à la main risque de l'endommager.
- (3) L'installation ou le démontage de produits d'une longueur de 2 mètres ou plus nécessite la présence de deux personnes afin d'éviter tout dommage.

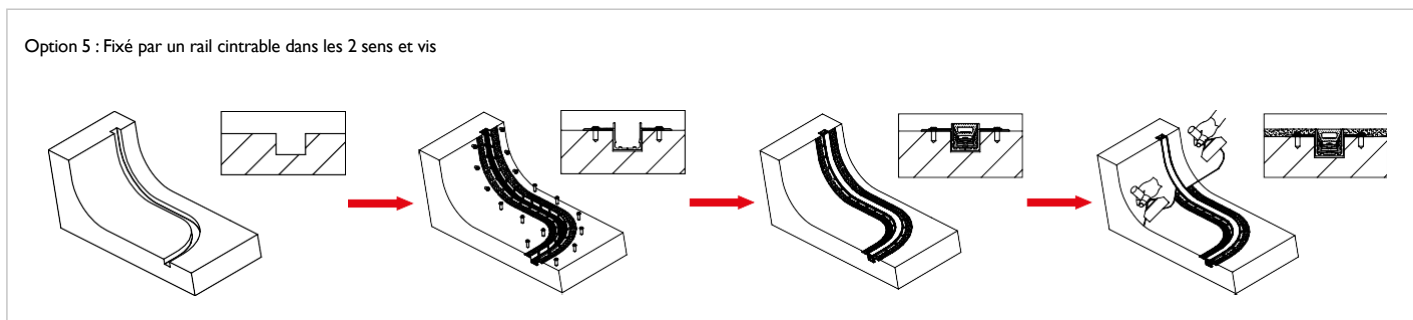
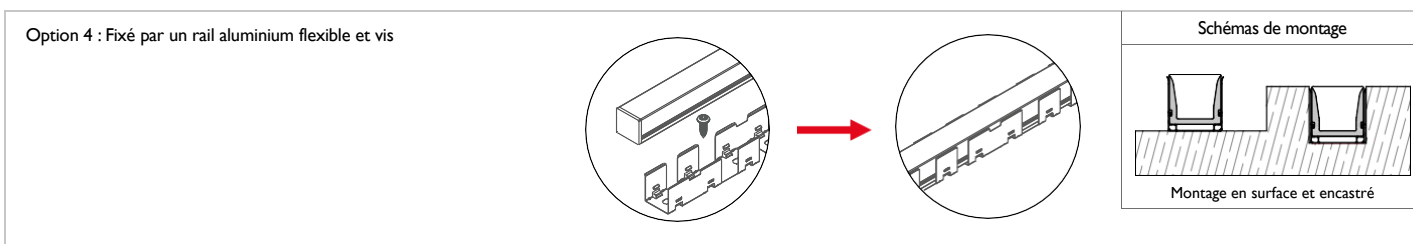
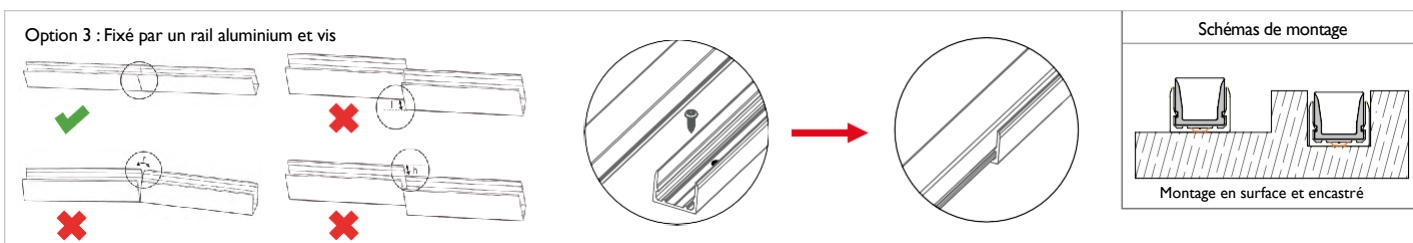
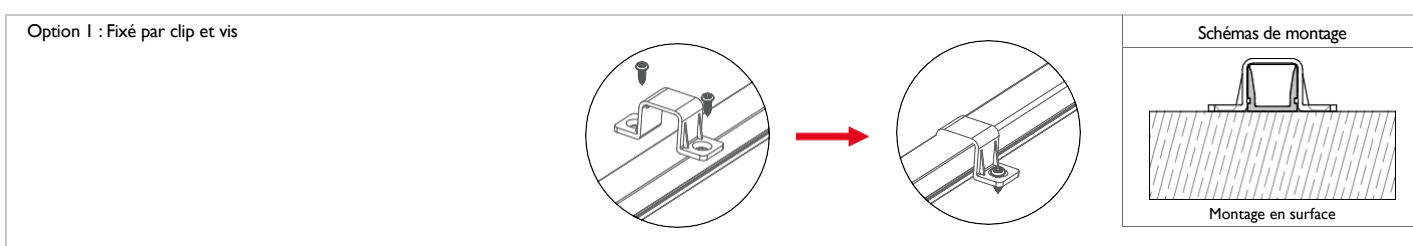
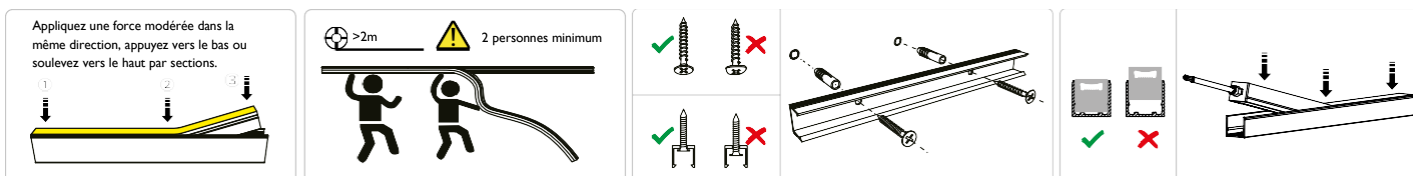

# OPERATION INSTRUCTION

## NEO

### Assemblage

- (1) Coupez le produit le long de la ligne de coupe à la longueur souhaitée.
- (2) Veillez à respecter la polarité (positive et négative) afin d'éviter les courts-circuits et d'endommager les composants.
- (3) Pour garantir l'efficacité de la protection en extérieur, veuillez consulter et suivre les instructions d'utilisation du modèle.

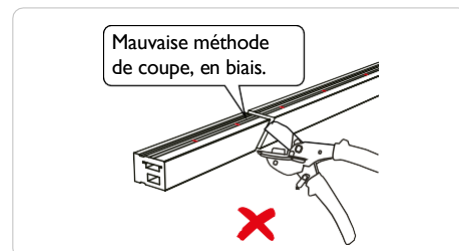
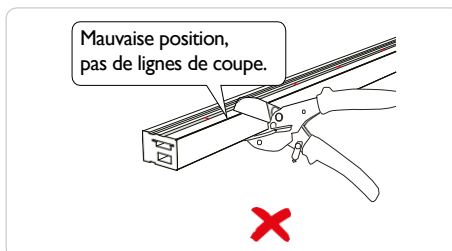
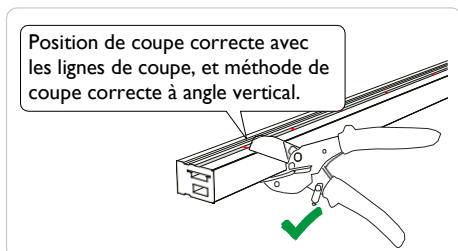

#### (4) Process pour le collage des Endcaps d'extrémité

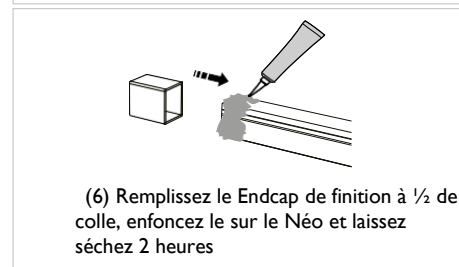
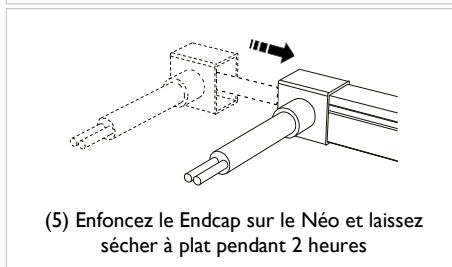
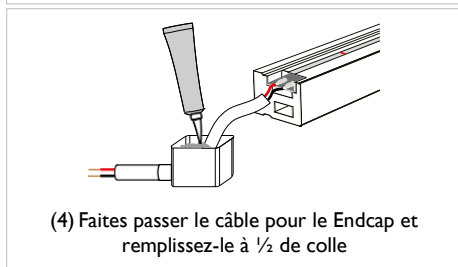
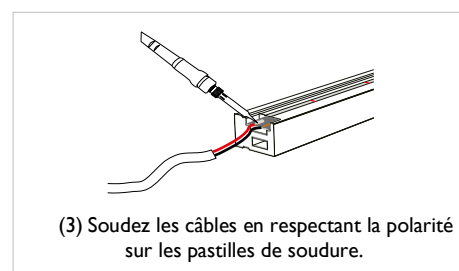
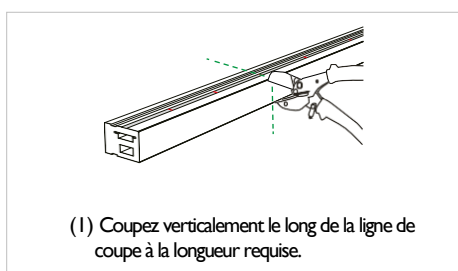

### Emballage

En règle générale, la longueur standard de production et d'expédition est de 5 mètres (parfois 3 mètres pour la production), et la longueur maximale d'expédition peut atteindre 50 mètres (parfois 10, 20 ou 30 mètres). De plus, les méthodes, les matériaux et les solutions d'emballage peuvent être personnalisés selon les besoins.

